

شروط الضمان

- عند ظهور خلافات بخصوص استخدام المستهلك لعقود المنتج عن الضمان يمكنه الارتباط مع هيئة تحكم المستهلك أو محاكم المستهلك الموجودة في منطقة الامتداد أو منطقة الاستخدام.
- العطل الناتج عن الاستخدام الخاطئ للخصوصيات الموجودة في دليل استخدام المنتج لا تقع تحت الضمان.

الخصوصيات التي تقع خارج نطاق الضمان

- الأضرار الناتجة عن الاستخدام الخاطئ للخصوصيات الموجودة في كاتالوج التعليمات و دليل التركيب و الاستخدام للمنتج.
- الأضرار و العطل في المنتج الناتج عن التركيب و التصليح و الصيانة و التفكيك الخاطيء من قبل الأشخاص الغير مؤهلين.
- عدم استخدام المستلزمات الجانبية في تركيب المنتج المرفقة مع المنتج أو المرسي بها في دليل التركيب.
- الأخطاء المتكونة على سطح المنتج و الأضرار الأخرى الناتجة أثناء التحميل بعد تسليم المنتج للمشتري، و ترك المنتج لفترة طويلة في موقع البناء و عدم الالتزام بشروط التخزين .
- التشوهات المتكونة في المنتج أثناء التعديلات في مكان الاستخدام.
- عدم تطبيق القواعد المبينة في دليل التركيب و الاستخدام أثناء تنظيف المنتجات و الصيانة من قبل المشتري.
- الأضرار الناتجة عن عدم استخدام قطع غير فيترا الأصلية، عمل إضافة أو تطبيق للمنتجات بدون علم فيترا .
- الأعطال الناتجة عن الشروط الغير عادية في شبكة المياه العامة (الرمال والحصى و الحزبات و الخ لتي تأتي من التأسيسات وتضر المنتج)، المشاكل الناتجة عن تجمد الأنابيب والتأسيسات أو الأضرار الناشئة بسبب التكلس.
- الأضرار الناتجة عن اعطاء النظام مياه ساخنة غير مطابقة للمعايير . التجمد و التلوج.
- الأضرار الناتجة عن الاستخدام التي قد تنتج عن الحصى و التلي الشديد في زبورات الدش اليدوي.
- الأضرار الناتجة عن جميع أنواع الاستخدام الخاطيء من قبل المشتري و الغير موضحة هنا (و يعرضن الاستخدامات باستثناء وظيفه المنتج).
- عدم اضرار القابورة وشهادة الضمان المصدقة التي توضح بأن المنتج تحت الضمان.

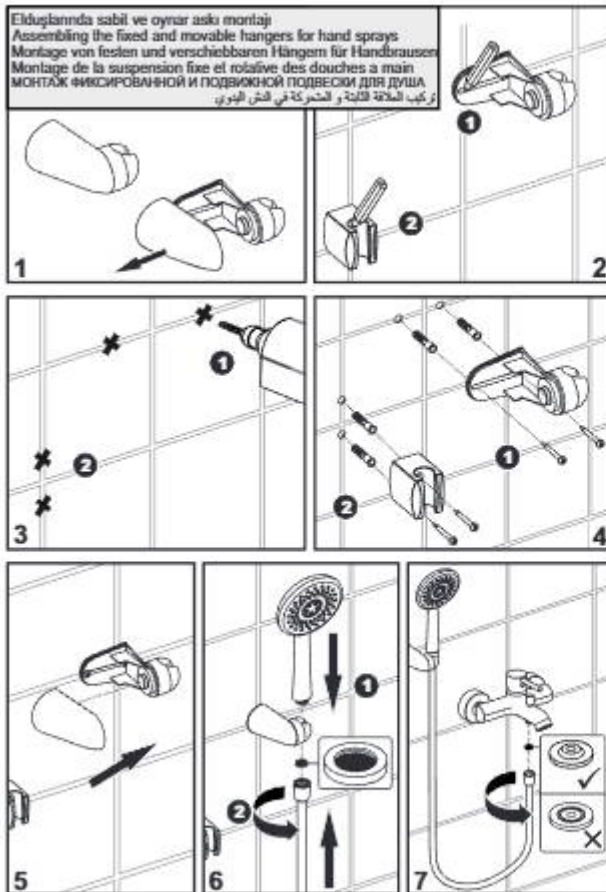

تصائح الاستخدام والصيانة

- يجب عدم استخدام المنتج في وظائف غير صالحة له، مثلا الأسمك برأس الدش والح.
- في حالة التآثر الشديد لا تستخدم مواد خشنة لكي لا تتسبب في ضرر. تغليف المنتج مثل الصابون الجاف، سائل حمض، مساحيق تنظيف، سلك الجلي، نظف المنتجات باستخدام قماش ناعم و ماء بالصابون ثم شطفه.
- في الشئات اليدوية و رؤوس الشئات التي تحتوي على كارتوش معدن للجير لا يوجد احتياج لاجراء اخر لتنظيف الجير. وفي حالة الشئات اليدوية التي تحتوي على مكسر للجير فقط يكفي تنظيف نافورة تصريف المياه الموجودة في مصفى الدش اليدوي. في حالة الدش اليدوي و رؤوس الدش التي لا تحتوي على كسر جير او نافورة ولا يوجد إمكانية سهلة للتنظيف لذلك عليكم تنظيف المنتج بانتظام لتجنب الانسدادات الناتجة عن تكون الجير؛ يجب الحد من تراكم الجير.
- الاستخدامات التي قد تلحق عن الحلي و اللثني الشديد في زمركات الدش اليدوي؛ قد تؤدي الى ضرر في المنتج. لا تطبق قوة شد سريعة و/أو شديدة على زمركات الدش اليدوي.
- لنصح باعتماد تنظيف المطاط بالقلتر الموجود في منخل راس الدش و الدش اليدوي بانتظام فقط يكفي تنظيف الرواسب المتراكمة على القلتر باستخدام المياه. اذا تجمع جير على مطاط القلتر يمكنك تنظيف المطاط باستخدام مياه دافئة.
- بغايا الصابون والشامبو والشعر والجسم و مساحيق الحمام قد تؤدي الى اضرار على سطح المنتجات. لهذا السبب عليكم تنظيف النفايا الموجودة على سطح المنتج باستخدام المياه ثم شطفها جيدا.

شروط الضمان

- مدة الضمان تبدأ من تاريخ تسليم المنتج حتى 5 (خمس) سنوات.
- جميع قطع المنتج تتاح تحت نطاق الضمان.
- في حالة استخدام المستهلك لحق التصليح المجاني، و عند حدوث الحالات التالية للمنتج،
-العطل المتكرر أثناء فترة الضمان،
-فترة التصليح تتجاوز الفترة العظمى،
-عدم القدرة على التصليح، في حالة اعلان هذا في تقرير من قبل محطة الخدمة المعتمدة، البائع، المصنع او المستورد، يمكن للمستهلك ان يطلب من البائع استرجاع ثمن المنتج، تخفيض بنسبة العيوب أو تبديل المنتج بمثل مماثل بدون عيوب ان امكن ذلك. لا يمكن للبائع رفض طلب المستهلك، في حالة عدم الإبقاء بهذا الطلب، البائع، المصنع و المستورد عليهم مسؤولية ذلك بالتامثل.
- فترة تصليح المنتج 20 يوم عمل. تبدأ هذه المدة من تاريخ تبليغ محطة الخدمة المعتمدة او البائع عن العطل في فترة ضمان المنتج، اما اذا كان المنتج خارج فترة الضمان تبدأ من تاريخ تسليم المنتج الى محطة الخدمة المعتمدة او البائع. في حالة عدم تصليح عطل المنتج خلال 10 يوم عمل، يجب على المصنع او المستورد تخصيص للمستهلك منتج بديل مشابه لمنتجه بنفس الخصائص حتى نهاية فترة التصليح. عند عطل المنتج خلال فترة الضمان يتم اضافة فترة التصليح على فترة الضمان.

Duvardan duş başığı montajı
Assembling shower head on the wall
Duschbrause wand montage
Montage de la tête de douche sur le mur
Монтаж душевой головки на стене
تركيب دوش الرأس على الحائط

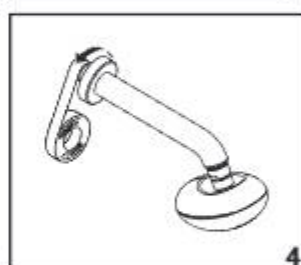
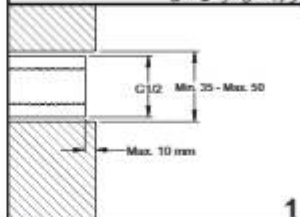

Duvardan duş başlığı montajı
Assembling shower head on the wall
Duschbrause wand montage
Montage de la tête de douche sur le mur
Монтаж душевой головки на стене
تركيب النش الموصول للحائط

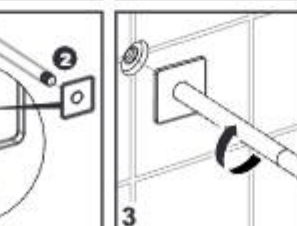
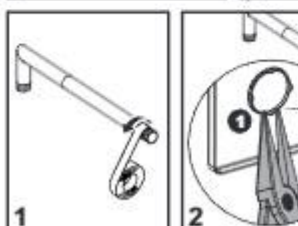
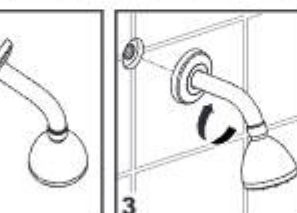
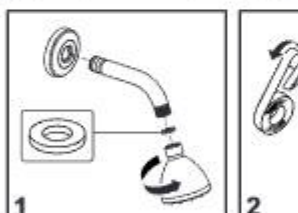
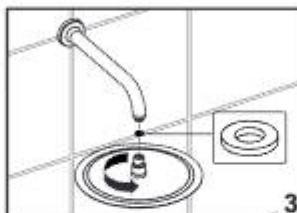
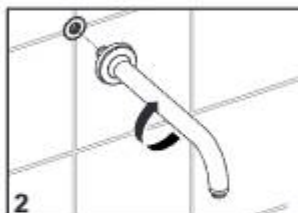
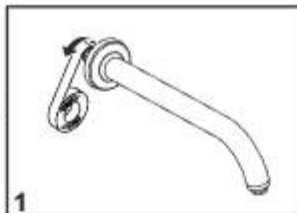
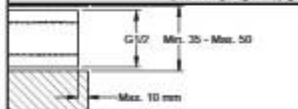

4

لمواصفات العامة للمنتج

يتم تصنيع منتجنا وفق معايير TS EN 1113, TS EN 1112 وتقع تحت نطاق ضمان قفرا لمدة 5 سنوات ضد لغطاء التصنيع.

جميع المعايير المبينة للمنتج تتضمن جميع متطلباته لكي تستطيعوا استخدام المنتج بأعلى أداء
تتصح بشروط الاستخدام المبينة في الجدول التالي.

شروط التشغيل الموصى بها لروؤس الشدات، النش اليدوي و زمبركات النش اليدوي

الشروط	الحدود الموصى بها للاستخدام الصحيح
ضغط بيديايسكي (في حالة التألق)	تاليا 3 بار - عظمى 3 بار
الحرارة	عظمى 42 درجة مئوية

الخصوصيات المطلوب الإلتباه لها في التركيب و قبله

- الحصول على تكافؤ الأفضل للمنتج ممكنا فقط عند التركيب وفق القواعد المبينة في تعليمات التركيب و المعايير.
- تتصح بعمل تركيب المنتج من قبل وكيل الخدمة المعتمد لقبرا لكي تعمل منتجنا بشكل سليم و تدخل خدمة التركيب ضمن نطاق الضمان.
- تم تصنيع منتجنا لتستخدم داخل المساني. يمكن ظهور عتلا او عتلهك في المنتجات نتيجة التمدد الإضمرار الناتجة عن المياه القارة جدا او عن التجمد لا تقع ضمن الضمان.
- في حالة الإضمرار التي تلح خارج الضمان وتتلف قطع غير نومي باستخدام قطع غير أصلية لقبرا حتى لا يتلفن أداء المنتج.
- في الهياكل الجيدة قبل توصيل رؤوس النش و الشدات اليدوية الي تاسيسات المياه عليكم بتظيف المياه القارة الموجودة داخل عناصر التركيب و التوسيلات.
- عليكم تركيب منتجنا كما هو موضح في الشكل. لتركيب النش اليدوي ورأس النش و طقم العلاج عليكم اتباع التركيب وفق موديل المنتج.

الخصوصيات المطلوب الإلتباه لها أثناء التركيب

- يجب أخذ الحماية الكافية أثناء نقل وتخزين المنتج و حمايته من الصدمات. في حالتخزين و تركيب المنتج قبل التركيب يجب تكوين مكان تخزين بدرجو حرارة لا تقل عن 15 درجة مئوية و في مكان مغلق.
- يجب حفظ المنتج المعلق من الأسطار، الماء، الرطوبة، القمار و النار التي قد تسبب الإضمرار للمنتج و غلاف المنتج.
- يجب عدم وضع المنتجات بعضها فوق بعض و عدم السماح لمسح المنتج. يجب أخذ الاحتياطات ضد الانقلاب و الوقوع.

9- Повреждения, возникающие вследствие подгни в систему чрезмерно горячей воды, замерзания и обледенения.

10- Повреждения гибкого шланга вследствие внезапного растяжения, чрезмерного сгибания и перекручивания.

11- Недостатки, связанные с любой неправильной эксплуатацией (включая эксплуатацию не по назначению), даже если они не указаны в настоящем руководстве.

12- Непредоставление заверенного гарантийного сертификата или фактуры, подтверждающего, что гарантийный срок не истёк.

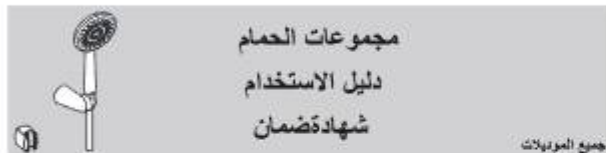

مجموعات الحمام دليل الاستخدام شهادة ضمان

عزيزي المشترك،

نشكركم لاختياركم منتج ماركة فيترا.

لرجاء منكم قراءة الدليل واكتمله وبعناية قبل تركيب منتجكم و الاحتفاظ به كمشهد مرجعي في بكون مطلوب في المستقبل.

• يجب عليكم تصديق "شهادة الضمان" الخاصة بالمنتج من البائع كي تقوم بتقديم الخدمة السريعة لكون في حالة مشدور مشاكل لثناء التركيب و الاستخدام و عدم اضعافه حقوقكم.

• في حالة احتياج الخدمة للتركيب و الصيانة و التصليح؟

- يمكنك الحصول على بيانات الخدمة الممتدة في منطقتكم عن طريق البائع الممتد، موقع الانترنت أو خط الأ

ستعلامات الجواني (0 850 311 70 70). قد يكون بعض الخدمات الممتدة مطبوعة مع مرور الوقت. يمكنك

الحصول على بيانات الاتصال الأصح من الموقع المتجدد لنا www.vitra.com.ir

- أفراد الخدمة الخاصة أو المورسات الغير تابعين للخدمة الممتدة لفيترا حتى لو حصلوا على التدريب لا يوجد لهم صلاحية التركيب بدون شهادة" و التصليح تحت "مطلق الضمان".

- عند اشغالهم بالمسؤول القام للخدمة باسم فيترا في هذه الحالة اطلب من تلقى الخدمة اظهار بطاقة الشخصية

- عند انتهاء الخدمة يجب على تلقى نسخة "استمارة الخدمة" بدون نقص، و توقيعكم عليها و اعطائكم نسخة منها.

فرجاء الاحتفاظ بنسخة "استمارة الخدمة" المعطاه لكم.

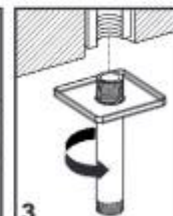
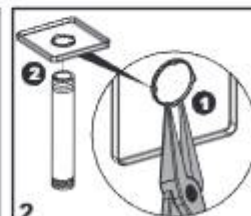
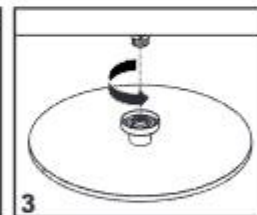
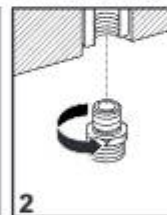
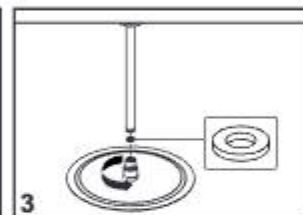
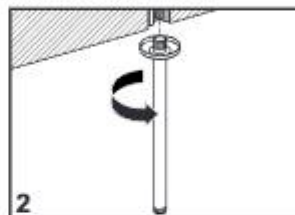
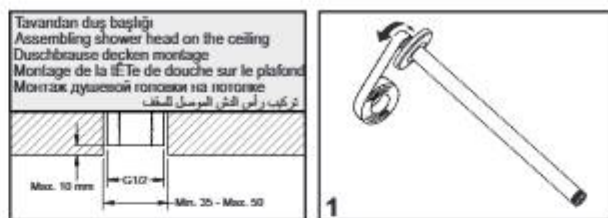

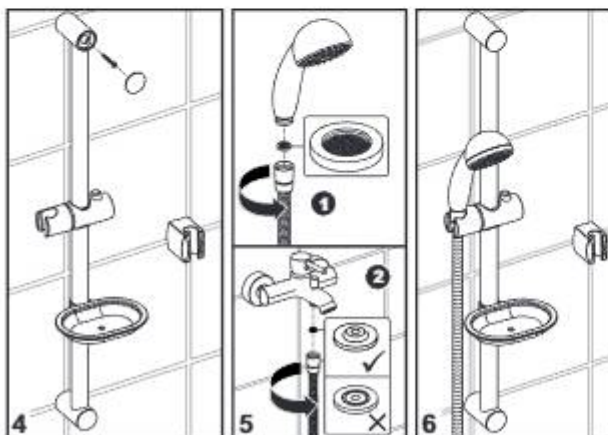
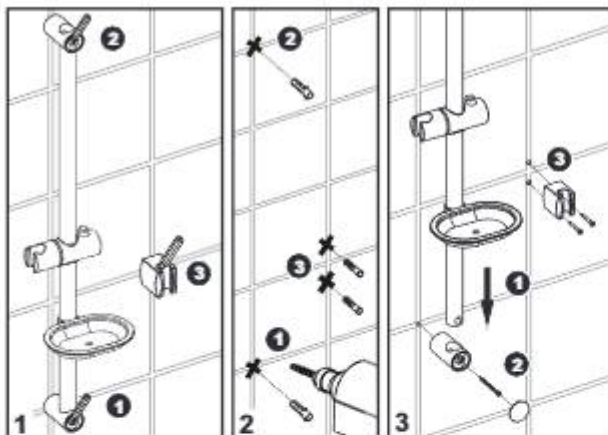

6

4- Срок ремонта изделия составляет 20 рабочих дней. Этот срок исчисляется с даты уведомления компетентной точки сервисного обслуживания или продавца в пределах гарантийного срока, вне гарантийного срока с даты поставки продукции в компетентную точку сервисного обслуживания. В случае устранения неисправности изделия в течение 10 рабочих дней изготовитель или импортер обязан предоставить потребителю аналогичное изделие, обладающее такими же характеристиками до завершения его ремонта. В случае возникновения неисправности в течение гарантийного срока, последний продлевается на срок, потребовавшийся для ремонта изделия.

5- При разногласиях, возникших в связи с использованием гарантийных прав, Потребитель имеет право обратиться в Арбитражный потребительский суд или Потребительский суд по месту нахождения или места оформления процедуры потребителя.

6- Гарантия не распространяется на неисправности, возникшие вследствие несоблюдения инструкций, приведённых в руководстве для пользователя,

ОГРАНИЧЕНИЯ ДЕЙСТВИЯ ГАРАНТИИ

1- Неисправности, возникающие вследствие эксплуатации изделия не в соответствии с требованиями, изложенными в техническом каталоге, руководстве по монтажу и эксплуатации.

2- Неисправности, возникающие вследствие неправильного монтажа, обслуживания, ремонта и демонтажа, проведенного некомпетентными лицами.

3- Неиспользование во время монтажа изделия вспомогательных материалов, предоставленных вместе с изделием или рекомендованных в руководствах по монтажу.

4- Дефекты поверхности и другие повреждения, возникшие после сдачи изделия клиенту во время перевозки, вследствие нахождения в течение длительного времени на строительной площадке и несоблюдения условий хранения.

5- Деформации, которые могут образоваться в изделии во время ремонтных работ на территории эксплуатации.

6- Несоблюдение правил, указанных в руководстве по монтажу и эксплуатации во время проведения клиентом ремонтно-профилактических работ изделия.

7- Неисправности, возникающие вследствие неиспользования оригинальных запасных частей VitrA и вмешательство в изделие без разрешения и информирования VitrA.

8- Неисправности, связанные с нестандартными условиями сети водоснабжения (поступающие из сети и наносящие вред продукту песок, грязь, частицы и т.д.). Ущерб, возникающий в результате проблем с трубами и внутренними системами или образованием накипи.

27

РЕКОМЕНДАЦИИ ПО ЭКСПЛУАТАЦИИ И ОБСЛУЖИВАНИЮ

1- Не используйте изделие не по назначению. Например, не держитесь за душевую головку и т.д.

2- В случае сильного загрязнения не используйте соляную кислоту, подобные кислоты, порошкообразные чистящие средства и металлическую губку для мытья посуды, жесткие губки и подобные жесткие материалы. Очищайте изделия только мягкой тканью и мыльной водой и затем обсушите.

3- Для очистки от накипи ручных душей с картриджем, предотвращающим образование накипи и душевых головок не требуется особых процедур. В ручных душах с функцией очистки от накипи достаточно очистить выпускные форсунки на душевой сетке. Для предотвращения засорений в результате образования накипи в ручных душах и душевых головках без функции очистки от накипи или легкой очистки, необходимо регулярно очищать изделия и не допускать скопления накипи.

4- Чрезмерное сгибание и перекручивание гибких душевых шлангов может нанести вред изделию. Не растягивайте душевые шланги резко и/или сильно.

5- Старайтесь регулярно очищать уплотнитель с фибром на входе в душевую головку и ручной душ. Для очистки фибры от накопившегося налета и грязи достаточно подставить его под струю воды. Если на уплотнителе с фибром скопился налет, подержите её в тёплой воде с уксусом и очистите под струей воды.

6- Остатки жидкого мыла, шампуней для волос и пены для ванны могут повредить поверхность изделия. Поэтому следует очистить поверхность от таких остатков чистой водой и тщательно обсушить.

ГАРАНТИЙНЫЕ УСЛОВИЯ

1- Гарантийный срок начинается с даты поставки изделия и составляет 5 (пять) лет.

2- Гарантия предоставляется на всё изделие, включая его части.

3- В случае использования потребителем права бесплатного ремонта;

- В случае повторного возникновения неисправности изделия в течение гарантийного срока,

- Превышения максимального срока ремонта,

- Указания в отчёте компетентного сервисного пункта, продавца, изготовителя или импортера о невозможности ремонта, потребителю имеет право требовать от продавца возврата стоимости изделия, скидки в размере дефекта или по возможности замены изделия на исправное. Продавец не имеет право отказать потребителю в его требованиях. Продавец, изготовитель и импортер по отдельности несут ответственность в случае невыполнения этого требования.

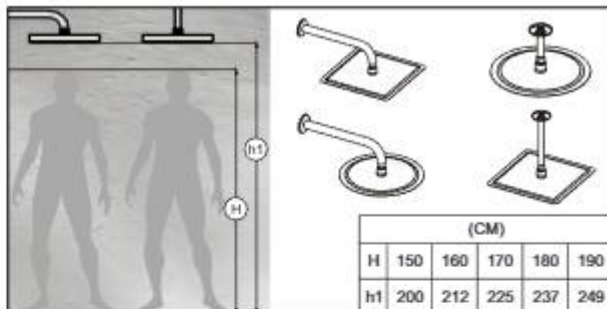

Değerli müşterimiz, Vitra markalı ürünü seçtiğiniz için teşekkür ederiz. Bu kılavuzun tamamını ürününüzü monte etirmeden önce dikkatle okumanızı ve ileride lazım olabilecek bir başyuru kaynağı olarak saklamanızı önemle rica ediyoruz.

1- Montaj ve kullanım sırasında sorun çıktığında size hızlı hizmet verilememiz ve haklarınızın kaybolmaması için ürüne ait "Garanti Belgesi"ni satıcımıza mutlaka onaylatınız.

2- Montaj, bakım ve onarım hizmetleri için servis ihtiyacı olduğu takdirde;

- Yetkili satıcımızdan, internet adresinden veya ücretsiz danışma hattından (0 850 311 70 70) ikamet bölgenizden sorumlu yetkili servis bilgilerine ulaşabilirsiniz. Yetkili servislerin bazıları zaman içerisinde iptal edilmiş olabilir. En doğru iletişim bilgilerini, sürekli güncellenen www.vitra.com.tr internet sitemizden öğrenebilirsiniz.

- Özel servis adı altında çalışan ve Vitra - Artema yetkili servisi olmayan kişi veya kuruluşların eğitim almış olmaları bile "Bedelsiz Montaj" yapmaya ve "Garanti Kapsamında" arıza gidermeye yetkileri yoktur.

- Hizmet için gelen servis Vitra - Artema adına yetkili olup olmadıgından güphelenmeniz halinde servis teknisyeninden personel kartını göstermesini isteyiniz.

- Hizmet sonunda teknisyen, "Hizmet Formu"nu eksiksiz olarak doldurmak sizin imzanızı almak ve bir kopyasını size vermek zorundadır. Size verilen "Hizmet Formu"nun kopyasını lütfen saklayınız.

ÜRÜN GENEL ÖZELLİKLERİ

Ürünlerimiz TS EN 1112 ve TS EN 1113 standartlarına uygun olarak üretilmekte olup üretim kaynaklı hatalara karşı 5 yıl VitrA garantisi altındadır.

Ürünlerimiz belirtilen standartların tüm gereklilerini karşılamaktadır. Ürün performansını en yüksek seviyede kullanabilmeniz için aşağıdaki tabloda belirtilen kullanım şartlarını tavsiye ediyoruz.

DUŞ BAŞLIKLARI, ELDUŞLARI ve ELDUŞU SİPİRALERİ İÇİN TAVSİYE EDİLEN ÇALIŞMA ŞARTLARI

ŞARTLAR	DOĞRU KULLANIM İÇİN TAVSİYE EDİLEN SINIRLAR
Ünvanlık Basıncı (Akış halinde)	Min. 1 bar - Max. 3 bar
Sıcaklık	Max. 42° C

MONTAJ VE ÖNCESİNDE DİKKAT EDİLMESİ GEREKENLER

1- Ürününüzden en iyi verimi almanız ancak standartlara ve montaj talimatlarında belirtilen kurallara uygun montaj yapılması ile mümkündür.

2- Ürününüzün daha sağlıklı çalışması ve montaj hizmetinin de garantili kapsamına girmesi için ürün montajını VitrA - Artema yetkili servislerine yaptırmanızı öneriyoruz.

3- Ürününüz bina içerisinde kullanılmak üzere tasarlanmıştır. Donma nedeniyle ürünlerde kalıcı arıza ve deformasyonlar görülebilir. Gerek aşırı sıcak su gerekse donmadan kaynaklanan hasarlar garanti kapsamı dışındadır.

4- Garanti kapsamı dışında kalan arızalarda parça değişimi gerekiyor ise ürün performansının düşmemesi için VitrA orijinal yedek parçalarını kullanmanızı önemle tavsiye ederiz.

5- Yeni inşaatlarda, duş başlıkları ve elduşları sıhhi tesisata bağlanmadan önce boru ve bağlantı elemanlarının içerisinde kalan tüm pislikler su akıtılarak temizlenmelidir.

6- Ürününüz şekillerde gösterildiği gibi monte edilmelidir. Elduşu, duş başlığı ve sürgü takımı montajında ürününüzün modeline uygun olan sırası takip ediniz.

NAKLİYE - DEPOLAMA SIRASINDA DİKKAT EDİLECEKLER

1- Ürünler taşıma ve depolama sırasında yeterli koruma altına alınmalı ve darbelerden korunmalıdır. Ürünlerin depolanması ve montaj öncesi bekletilmesi durumunda, ortam sıcaklığı 15° C altına düşmeyecek şekilde kapalı stok alanları oluşturulmalıdır.

2- Ambalajlı ürünler yağmur, su, rutubet, toz ve alet gibi ürün ve ürün ambalajına zarar verecek durumlardan korunmalıdır.

3- Ürünler birbiri üzerine aşırı yüklenmemeli ve ürün ambalajının ezilmesine izin verilmemelidir. Devrimle ve düşmeye karşı önlem alınmalıdır.

РЕКОМЕНДУЕМЫЕ УСЛОВИЯ ЭКСПЛУАТАЦИИ ДУШЕВЫХ ГОЛОВОК, РУЧНОГО ДУША И ГИБКИХ ШЛАНГОВ ДЛЯ ДУША

Условия	Рекомендуемые пределы для правильного использования
Динамическое давление (в состоянии потока)	Мин. 1 бар - Макс. 3 бар
Температура	Макс. 42 °C

НА ЧТО СЛЕДУЕТ ОБРАТИТЬ ВНИМАНИЕ ВО ВРЕМЯ МОНТАЖА И ДО НЕГО

1- Наиболее эффективное использование нашей продукции возможно только следуя стандартам и правилам монтажа, указанным в руководстве по монтажу.

2- Для лучшей работы Ваших изделий и включения монтажных услуг в рамках гарантийных услуг, рекомендуем поручить монтаж изделия компетентному сервису VitrA.

3- Наша продукция предназначена для использования внутри помещений. Замерзание может привести к устойчивым повреждениям и деформациям в изделии. Гарантия не распространяется на повреждения, возникшие как в результате чрезмерно горячей воды, так и замерзания.

4- В случае, если неисправность в рамках гарантии требует замены частей, настоятельно рекомендуем использовать оригинальные запасные части VitrA для поддержки рабочих показателей Вашего изделия.

5- В новостройках прежде, чем подсоединять душевые головки и ручной душ к санитарной системе необходимо промыть водой все трубы и соединительные элементы.

6- Монтаж изделий необходимо проводить в соответствии с рисунком. Во время монтажа ручного душа, душевой головки и душевой стойки соблюдайте очердность, соответствующую приборной модели Вами модели.

НА ЧТО СЛЕДУЕТ ОБРАТИТЬ ВНИМАНИЕ ПРИ ТРАНСПОРТИРОВОКЕ И ХРАНЕНИИ

1- Во время перевозки и хранения изделия следует защищать от ударов и обеспечить достаточную сохранность. В случае хранения изделия перед монтажом, их следует хранить в закрытом складском помещении при температуре не ниже 15°C.

2- Изделия в упаковке следует хранить от дождя, воды, влаги, пыли и огня, которые могут повредить изделие и его упаковку.

3- Изделия не следует хранить в слишком высоких штабелях, так как это может привести к повреждению упаковки. Следует принимать меры для предотвращения опрокидывания и падения штабелей.

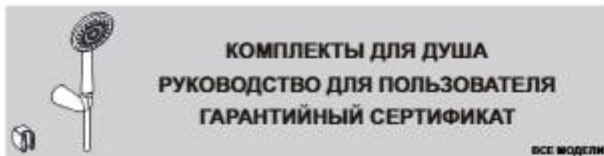

Уважаемый покупатель,

Благодарим Вас за покупку продукции VitrA.

Настоятельно просим Вас полностью внимательно прочитать это руководство и сохранить его в качестве источника.

1- Для того, чтобы мы смогли оказать Вам услуги в случае возникновения проблем во время монтажа и эксплуатации и сохранения Ваших прав, обязательно заверьте «Гарантийный сертификат» изделия у продавца.

2- В случае возникновения потребности в услугах сервиса для проведения монтажных и ремонтно-профилактических работ;

- Вы можете получить контактную информацию о competenteм сервисе в Вашем регионе от нашего competenteго продавца, по нашему адресу в сети Интернет или по бесплатной консультационной линии (0 800 311 70 70). Некоторые competenteные сервисные пункты со временем могут быть упразднены. Наиболее верную контактную информацию Вы можете получить из постоянно обновляющегося веб-сайта www.vitra.com.tr.

- Лица или организации, работающие в статусе частного сервиса и не являющиеся competenteными сервисом VitrA, не имеют полномочий на осуществление «Бесплатного монтажа» и устранение неисправностей в рамках «Гарантийного обслуживания», даже если они прошли соответствующее обучение.

- Если Вы сомневаетесь в компетенции приобретаемого для оказания услуг сервисного персонала competenteным сервисом VitrA попросите сервисного техника предъявить карточку персонала.

- По окончании предоставления услуг техник обязан полностью заполнить «Форму об оказании услуг», дать Вам на подпись и предоставить Вам одну копию. Сохраните копию предоставленной Вам Формы об оказании услуг.

ОБЩИЕ ХАРАКТЕРИСТИКИ ИЗДЕЛИЯ

Наша продукция изготовлена в соответствии со стандартами TS EN 1112 и TS EN 1113 и обладает гарантией VitrA от некачественного производства сроком 5 лет.

Наша продукция отвечает всем требованиям указанных стандартов. Для наибольшей продуктивности изделия рекомендуем соблюдать условия эксплуатации, приведенные в таблице ниже.

КАК ИСПОЛЬЗОВАТЬ И БЛАГОПРИЯТНЫЕ УСЛОВИЯ

1- Ürün, sahip olduğu işlevler haricinde kullanılmamalıdır. Örneğin duş başlığına tutunulması vb.

2- Aşın kirlenme olması durumunda ürünün kaplamasına zarar verecek tuz, ruhu, benzer asitli sıvılar tuz temizleyiciler ve buluşık teli, sert temizlik süngeri gibi sert malzemeler kullanılmayınz. Ürünleri sadece yumuşak bez ve sabunlu su kullanarak temizleyip ardından kurulayınız.

3- Anli kireç kartuşlu elduşlarımızda ve duş başlıklarımızda kireç temizliği için özel bir işlem gerekmemektedir. Kireç kancalı elduşlarında ise elduş süzgecindeki su çıkaz faskiyelerinin ile temizlenmesi yeterlidir. Faskiyelerine kireç kancalı olmayan veya kolay temizleme özelliğine sahip bulunmayan elduş ve duş başlıklarında kireçlenme sonucu oluşacak tıkanmaların önüne geçmek adına ürünler düzenli olarak temizlemeli; kireç binkimi önlenmelidir.

4- Elduşu spirallerinde aşın bükme ve burulma yaratacak kullanımlar, üre zaraz verebilir. Elduşu spirallerine ani ve/veya aşın çekme kuvveti uygulamayınız.

5- Duş başlığı ve elduşu girişinde bulunan filtrelili conlayı düzenli olarak temizlemeye özen gösteriniz. Filtre üzerinde binkmiş tortu ve benceri pislikleri yalnız su akıtarak temizlemeniz yeterlidir. Filtrelili conla üzerinde kireç binkimi ise conlayı ilk sirkeli su içerisinde bekleiniz ve su akıtarak temizleyiniz.

6- Sıvı sabunlar, saç ve vücut şampuanları ile banyo köpüklerinin kalıntıları ürün yüzeylerine zarar verebilir. Bu sebeple, kullanım sonrasında ürün yüzeylerindeki kalıntıları temiz suyla iyice temizlenmeli ve durulanmalıdır.

GAZANTİ ŞARTLARI

1- Garanti süresi, ürünün fatura tarihinden itibaren başlar ve 5 (beş) yıldır.

2- Ürünün bütün parçaları dâhil olmak üzere tamamı garanti kapsamındadır.

3- Ürünün ayıplı olduğunun anlaşılması durumunda tüketici, 6502 sayılı Tüketicinin Korunması Hakkında Kanunun 11'inci maddesinde yer alan;

a- Sözleşmeden dönme,

b- Satış bedelinden indirim isleme,

c- Ücretsiz onanılması isleme,

ç- Satılanın ayıpsız bir misli ile değiştirilmesini isleme, haklarından birini kullanabilir.

4- Tüketicinin bu haklardan ücretsiz onanım hakkını seçmesi durumunda satıcı; işçilik masraflı, değiştirilen parça bedeli ya da başka herhangi bir ad altında hiç bir ücret talep etmeksizin ürünün onanımını yapmak veya yaptırmakla yükümlüdür. Tüketici ücretsiz onanım hakkını üretici veya ihalatçıya karşı kullanabilir. Satıcı, üretici ve ihalatçı tüketicinin bu hakkını kullanmasından müteselsilen sorumludur.

5- Tüketicinin, ücretsiz onanım hakkını kullanması halinde ürünün;

- Garanti süresi içinde tekrar arızalanması,

- Tamiri için gereken azami sürenin aşılması,

- Tamirini mümkün olmadığın, yetkili servis istasyonu, satıcı, üretici veya ihalatçı tarafından bir raporla belirlenmesi durumlarında; tüketici ürünün bedel iadesini, ayıp oranında bedel indirimi veya imkân varsa ürünün ayıpsız misli ile değiştirilmesini satıcıdan talep edebilir. Satıcı, tüketicinin talebini reddedemez. Bu talebin yerine getirilmemesi durumunda satıcı, üretici ve ihalatçı müteselsilen sorumludur.

6- Ürünün tamir süresi 20 iş günüdür. Bu süre, garanti süresi içerisinde ürüne ilişkin arızanın yetkili servis istasyonuna veya satıcaya bildirmesi tarihinde, garanti süresi dışında ise ürünün yetkili servis istasyonuna teslim tarihinden itibaren başlar. Ürünün arızasının 10 iş günü içerisinde giderilememesi halinde, üretici veya ithalatçı; ürünün tamiri tamamlanuncaya kadar, benzer özelliklere sahip başka bir ürünü tüketicinin kullanımına tahsis etmek zorundadır. Ürünün garanti süresi içerisinde arızalanması durumunda, tamirde geçen süre garanti süresine eklenir.

7- Tüketici, garantiden doğan haklarının kullanılmasına ile ilgili olarak çıkabilecek uyuşmazlıklarda yerleşim yerinin bulunduğu veya tüketici işleminin yapıldığı yerdeki Tüketici Hakem Heyetine veya Tüketici Mahkemesine başvurabilir.

8- Ürünün kullanma kılavuzunda yer alan hususlara aykırı kullanılmasından kaynaklanan arızalar garanti kapsamı dışındadır.

9- Satıcı tarafından bu Garanti Belgesinin verilmemesi durumunda, tüketici Gümrük ve Ticaret Bakanlığı Tüketicinin Korunması ve Piyasa Gözetimi Genel Müdürlüğüne başvurabilir.

GARANTİ KAPSAMI DIŞINDA KALAN HUSUSLAR

1- Ürünün, teknik katalog, montaj ve kullanım kılavuzunda yer alan hususlara aykırı olarak kullanılmasından kaynaklı arızalar.

2- Yetkisiz kişilerce yapılan hatalı montaj, bakım, onarım ve demontaj nedeniyle üründe oluşan arıza ve hatalar.

3- Ürün montajında, ürün ile birlikte verilen veya montaj kılavuzlarında tavsiye edilen yan malzemelerin kullanılmaması.

4- Ürünün müşteriye tesliminden sonra taşıma esnasında, inşaat yerinde uzun süre kalmasından ve depolama şartlarına uyulmamasından oluşan yüzey hataları ve diğer hasarlar.

5- Kullanım alanında yapılacak tadilatlar esnasında üründe oluşabilecek deformasyonlar.

6- Ürünlerin müşteri tarafından yapılan temizlik ve bakım işlerinde montaj ve kullanım kılavuzunda belirtilen kurallara uyulmaması.

7- Orijinal Vitra yedek parçaları kullanılmamasından doğan arızalar ile ürünlere Vitra bilgisi ve onayı dışında ilave veya uyarılma yapılması.

8- Genel su şebekesinden gelen standart dışı koşullardan (tesisattan gelen ve ürüne zarar veren kum, çakıl, parçikül vb.) kaynaklanan arızalar. Borulama ve tesisattan kaynaklanan problemler veya kireçlenme nedeniyle oluşan zararlar.

9- Sisteme standart dışı sıcak su verilmesinden, buzlanma ve donma kaynaklı hasarlar.

10- Elduğu spirallerinde kullanım sırasında ani çökme, aşırı bükme ve burulma sonucu oluşabilecek hasarlar.

11- Burada belirtilmemiş olsa bile müşterinin her türlü yanlış kullanımından (ürünün fonksiyonu haricindeki kullanımlar dahil) kaynaklanan kusurlar.

12- Ürünün garanti süresi dahilinde olduğunu gösteren orsuyalı garanti belgesinin veya faturasının beyan edilememesi.

5- La durée de réparation du produit est de 20 jours ouvrables. Cette durée commence de la date de communication de la panne soit service agréé, soit en cas d'absence du service agréé au vendeur, soit à l'agence ou soit au producteur. Dans le cas de l'absence d'élimination de la panne dans 10 jours ouvrables le producteur devra proposer au consommateur un autre produit ayant les caractéristiques du produit en panne jusqu'à la réparation du produit.

6- En cas de litige concernant les droits nés de cette garantie le consommateur peut faire recours à la Commission d'arbitrage des consommateurs ou au tribunal des consommateurs au lieu de sa résidence ou du lieu de consommation.

ELEMENTS HORS DE LA COUVERTURE DE GARANTIE

1- Pannes survenues en raison de l'utilisation du produit contrairement aux mentions contenues dans le catalogue technique, guide de montage et d'utilisation.

2- Pannes et Défaut de montage, d'entretien, de réparation et de démontage par les personnes incompétentes.

3- lors du montage du produit, l'utilisation des matériaux auxiliaires conseillés dans le guide de montage ou donné avec le produit.

4- Les défauts de surface et les autres éléments survenus après la livraison du produit au client lors du transport, du fait de son maintien dans un lieu de construction et du non application des conditions d'entreposage,

5- Déformation sur le produit lors des rénovations dans la zone d'utilisation,

6- Lors du nettoyage et des travaux de maintenance du produit par le client non respect des règles mentionnées dans le guide de montage et d'utilisation,

7- Les pannes dues à l'absence d'utilisation des pièces détachées original d'Vitra et en cas d'ajout ou de modification des produits sans l'information et approbation d'Vitra,

8- Les pannes dues aux conditions extérieures hors standards (sable, gravier, arficule etc. venant de l'installation et endommageant le produit) venant du réseau d'eau général. Les problèmes causés de la pose de tuyau et de l'installation ou dommages dû au tartre.

9- Les pannes dues à l'eau chaude hors du standard du système, du gèle et de la grêle.

10- Dommages dus à la traction soudaine, torsions et enroulement extrême lors de l'utilisation des spirales de douches.

11- Même si non mentionné ici les défauts dus à la mauvaise utilisation par le client (y compris les utilisations en dehors de la fonction du produit).

12- L'absence de présentation des documents de garantie ou de facture montant que le produit est dans la durée de garantie.

CONSEILS D'UTILISATION ET D'ENTRETIEN

1- le produit ne peut pas être utilisé en dehors de sa fonction. Par exemple se suspendre à la tête de douche etc.

2- En cas salissure ne pas utiliser de produits durs comme les liquides acides, les nettoyants en poudre et fer de grattage, les gorges dures qui peuvent endommager le revêtement du produit. Nettoyez les produits avec un chiffon et l'eau savonneuse et ensuite sécher.

3- Dans nos douches et têtes de douche avec cartouche anticalcaire il n'est pas nécessaire d'une opération spéciale pour le nettoyage du calcaire. Quant aux douches à main avec cassure de calcaire il suffit de nettoyer à la main les jets de sortie d'eau dans le filtre. Pour les douches à main et têtes de douche n'ayant pas les propriétés anticalcaire et ne se nettoyant pas facilement, pour éviter les obstructions par le calcaire il faut nettoyer régulièrement le produit, il faut éviter les dépôts de calcaire.

4- Il faut utiliser les spirales des douches à main de façon à éviter les torsions et les enroulements excessifs, ceci peut endommager le produit. Ne pas appliquer une traction soudaine et /ou ne pas tirer avec force sur les spirales des douches à main.

5- Nettoyer avec attention de façon régulière le joint du filtre se trouvant à l'entrée de la tête de douche et de la douche à main. Pour nettoyer les dépôts et les saletés accumulées sur le filtre il suffit de faire couler de l'eau. Si du calcaire s'est déposé sur le produit, mettre le joint dans de l'eau tiède avec du vinaigre et nettoyer en faisant couler de l'eau.

6- Les savons liquides, shampooing pour cheveux et gel de douche ainsi que les mousses de bain peuvent endommager le produit. Pour cette raison après l'utilisation nettoyer avec de l'eau les dépôts sur le produit et rincer.

CONDITIONS DE GARANTIE

1- La durée commence de la livraison du produit au consommateur et a une durée de 5 (cinq) ans.

2- La totalité du produit y compris les pièces sont garanties.

3- Lorsque le consommateur utilise son droit de réparation gratuite, si le produit :
-tombe en panne de nouveau pendant la durée de garantie,
-de dépassement de la durée maximum de réparation,
-Dans le cas où le service agréé en cas d'absence du service agréé, du vendeur, de l'agence ou du producteur un rapport est préparé pour indiquer que la panne n'est pas réparable le consommateur peut demander le changement du produit, le remboursement ou demander un baïse au taux du vice. Le vendeur ne peut pas rejeter la demande du consommateur. Le vendeur, fabricant et l'importateur sont responsables individuellement de l'absence de réponse à cette demande.

4- Les pannes survenues de fait de l'utilisation du produit contrairement au guide d'utilisation sont en dehors du cadre de la garantie.

G

TSE
Sistem 1+

VİTRA

Hüyükdere Cad. Ali Kaya Sok. No:7 Levent / İSTANBUL
4 Eylül Mah. Necmi Soylu Cd. No:4 11300 Beşiktaş / BEŞİKTAŞ
22

008336-TSE-3102
TS EN 1112

-DUŞ BAŞLIĞI G 50*, KONİK, AKUSTİK GRUBU: SİNİFLANDIRILMAMIŞ,
DERİ SİNİFLİ SİNİFLANDIRILMAMAS

GARANTİ BELGESİ

ÜRÜTCÜ VEYA İTHALATÇI FİRMANIN

Özellik : Eczacıbaşı Yapı Gereçleri Sanayi ve Ticaret A.Ş.
Adres : 4 Eylül Mah. Necmi Soylu Caddesi No:4
11300 Beşiktaş / Beşiktaş
Telefon / Faks : (0228) 314 07 90 / (0228) 314 07 96
İnternet : www.vitra.com.tr

Yetkilinin İmzası

Firmanın Kağıdı

002283140790
11.11.2011
11.11.2011

SERVİS VE MÜŞTERİ HİZMETLERİ

Adres : Büyükdere Cad. Ali Kaya Sok. No:7 Kat:5
34394 Levent / İstanbul / Türkiye
Danışma / İletişim : 0 850 311 70 70

SATICI FİRMANIN

Özellik : _____
Adres : _____
Telefon / Faks : _____
e-posta : _____
Fatura Tarih ve Sayısı : _____
Ticaret Tarih ve Yeri : _____
Yetkilinin İmzası : _____
Firmanın Kağıdı : _____

ÜRÜNÜN

Çevre : Duş Setleri
Markası : VİTA
Model : Ürün kutusu üzerinde belirtilmiştir.
Garanti süresi : 5 yıl
Arzı tarihi süresi : 20 iş günü
Dandri ve Seri no : _____

6502 sayılı tüketicinin korunması hakkında kanun gereğince kapsam dışında olmasına rağmen, firmamız tarafından gönderdiğimiz 5 yıl garantimiz altındadır.
Garanti'nin geçerli olabilmesi için lütfen faturayı saklayınız.

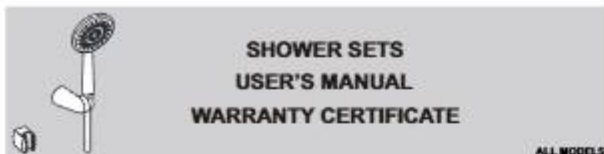

Precious customer,

We thank you for selecting the product with VitrA brand.

We kindly request you to carefully read entire manual before assembling your product and keep it as a reference which may be required in the future.

1- Absolutely make sure that the "Warranty Certificate" of the product is approved by the seller for serving you fast when a problem occurs during assembly and usage and not losing your rights.

2- In case that there is service need for assembly, maintenance and repair services;

- You may access the information on the authorized service responsible from the your place of residence from our authorized seller, internet address or free hotline (0 850 311 70 70). Some of the authorized services may be cancelled in time. You may find the most correct contact information in our web site; www.vitra.com.tr, which is updated always.

- The persons or companies having business under the name of special service and not authorized service of VitrA have no authority to make "free assembly" and to remedy the defects in the "scope of warranty" even if they have training.

- In case that you have suspicions that the personnel coming for service is authorized or not in the name of VitrA, ask the personnel card from the technician of the service.

- At the end of the service, the technician has to fill the "service form" completely, to get your signature and to give a copy to you. Please maintain the copy of the "service form" given to you.

GENERAL PROPERTIES OF THE PRODUCT

Our products are produced according to the TS EN 1112 and TS EN 1113 standards and they are guaranteed by VitrA for 5 years against defects caused by production.

Our products meet all requirements of the standards stated. We recommend the usage conditions stated in the table below for using the product with the highest performance.

Conditions de fonctionnement conseillées par les têtes de douche, douche à main et spirales pour douche à main.

CONDITIONS	LIMITES CONSEILLÉES PAR UNE UTILISATION CORRECTE
Pression dynamique (cas d'écoulement)	Min. 1 bar - Max. 3 bar
Température	Max. 42° C

AVANT LE MONTAGE ET PENDANT LE MONTAGE FAIRE ATTENTION A

1- La performance maximum du produit est liée à un montage selon les règles mentionnées dans les instructions de montages et dans les standards.

2- Pour un fonctionnement plus sain de votre produit et pour que le service de montage soit dans le cadre de la garantie nous vous conseillons de faire le montage par les services agréés de VitrA.

3- Nos produits sont conçus et produits pour utilisation interne. En raison du gèle il peut être constaté des pannes et des déformations définitives. Les dommages dus à l'eau chaude extrême et au gèle sont en dehors de la couverture de la garantie.

4- Si vous avez besoin de changer une pièce en dehors de la garantie pour éviter les baisses de performances nous vous conseillons d'utiliser les pièces détachées originales d'VitrA.

5- Dans les nouvelles constructions avant le raccordement des têtes de douche et des douches à main aux installations sanitaires, nettoyer tous les dépôts dans le tuyau et les raccords en faisant couler de l'eau.

6- Nos produits doivent être montés comme mentionné sur les figures. Dans le montage de douche à main, tête de douche et kit glissant suivez l'ordre de montage selon le modèle du produit.

PRECAUTIONS LORS DU TRANSPORT ET ENTREPOSAGE

1- Lors du transport et de l'entreposage protéger les produits et prendre les précautions contre les chocs. S'il faut faire attendre avant le transport et l'entreposage il faut que l'air ambiant ne soit pas en dessous de 15 C et dans une zone de stockage couverte.

2- Les produits avec emballage doivent être protégés de situation pouvant apporter des dommages à l'emballage comme la pluie, l'eau, l'humidité, la poussière et le feu.

3- Les produits ne doivent pas être entreposés les uns sur les autres et ne pas autoriser que l'emballage du produit soit endommagé. Prendre les mesures contre les chutes et les renversements.



Cher client,

Nous vous remercions d'avoir choisi le produit de marque VitrA.

Lisez attentivement l'ensemble de ce guide avant de réaliser le montage du produit et nous vous prions de le conserver car il sera une source d'information dans le futur.

1- En cas de problème lors du montage et d'utilisation pour que nous puissions vous répondre rapidement et pour que vos droits soient protégés faire absolument cacheter le document de garantie au vendeur.

2- Dans le cas d'un besoin de service pour les prestations de montage, entretien et de réparation;

- Vous pouvez accéder aux informations de contact du service agréé de votre zone par notre vendeur agréé, par l'adresse internet ou par la ligne verte (0 850 311 70 70). Il se pourrait qu'un certain nombre de service agréé soit annulé dans le temps, vous pouvez aux informations actuelles par le site internet www.vitra.com.tr.

- Les personnes ou les établissements travaillant sous le nom de service spécial et qui ne sont pas les services agréés de VitrA, même s'ils ont une formation ils n'ont pas l'autorisation pour faire des « montages gratuits » et de réparation de panne « dans le cadre de la garantie ».

- Ne jamais accepter un technicien de service venu pour les services s'il n'a pas « la carte de personnel de service agréé de VitrA ».

- A la fin du service le technicien est dans l'obligation de « remplir le formulaire de service, demander votre signature et vous délivrer une copie ». Conservez le formulaire délivré.

PROPRIETES GENERALES DU PRODUIT

Nos produits sont fabriqués conformément au standard TS EN 1112 et TS EN 1113 et sont sous la garantie d'VitrA pendant 5 ans contre les défauts de fabrication.

Nos produits répondent aux exigences des normes. Pour utiliser le produit à la performance la plus élevée nous vous conseillons de suivre les conditions d'utilisation indiquées dans le tableau ci-dessous.

The recommended operation conditions for shower heads, hand sprays and hand spray spirals.

CONDITIONS	THE LIMITS RECOMMENDED FOR CORRECT USAGE
Dynamic pressure (in flow)	Min. 1 bar - Max. 3 bar
Temperature	Max. 42° C

WHAT SHOULD BE TAKEN INTO ACCOUNT DURING AND BEFORE THE ASSEMBLY

1- Having the best performance from your product is possible with making assembly according to the rules stated in the standards and assembly directives.

2- We recommend that you ensure the installation of the product is made by authorized services of VitrA for your products operates more solid and for having the assembly services in the scope of the warranty.

3- Our products are designed to be used inside buildings. Permanent defects and deformations may be seen in the product due to freezing. The damages caused by both excessively hot water and freezing are out of the coverage of the warranty.

4- If it is required to replace the parts in the defects out of the guarantee coverage, we kindly ask you to use original VitrA spare parts for not underperforming.

5- In the new constructions, before connecting the shower heads and hand sprays to the sanitary installment, all dirt inside the pipes and connection elements should be cleaned by flowing the water.

6- Our products should be mounted as shown in the figures. Follow the sequence compatible with your product when mounting hand shower, shower head and slide set.

WHAT SHOULD BE TAKEN INTO ACCOUNT DURING TRANSPORTATION AND STORAGE

1- The products should be under adequate protection and protected against impacts during transportation and storage. In case that the products are kept before storage and assembly, the closed stock areas should be established such that the environment temperature doesn't fall below 15° C.

2- The wrapped products should be protected against conditions which may damage the product and product's package, like rain, water, moisture, dust, and fire.

3- The products should not be piled excessively one on another and crashing of the product's package should not be allowed. Precautions should be taken against tilting and falling down.

USAGE AND MAINTENANCE RECOMMENDATIONS

1- The product should not be used other than the functions it has. For example holding on the shower head.

2- In case of excessive contamination, don't use spirit of salt and similar acidic liquids, powder cleaners and wire wool and hard cleaning sponge which may damage the coating of the product. Clean the products by only using soft clothing and soapy water and dry afterwards.

3- No special treatment is required for lime cleaning in the anti-lime cartridge hand showers and shower heads. It is enough to clean the water exit sprinkler in the filter of the hand spray by hands for the hand sprays with lime breaker. The product should be cleaned regularly and lime accumulation should be prevented to prevent the clogging occurring due to calcification in the hand showers and shower heads not having lime breaker or easy cleaning feature in the sprinklers.

4- The usages causing excessive bending and twisting in the hand spray spirals may damage the product. Don't apply sudden and / or excessive pushing force to the hand spray spirals.

5- Be careful to clean the filter gasket regularly at the inlet of the hand shower and shower heads. It is enough to clean the residues and similar dirt accumulated on the filter by only flowing water. If there is calcification on the filter gasket, keep the gasket in a warm vinegar water and clean by flowing water.

6- Liquid soaps, hair and body shampoos and bath foams may damage the surfaces of the products. Because of this the residues on the product after usage should be cleaned and rinsed with clean water.

WARRANTY CONDITIONS

1- The warranty period starts on the date when the product is delivered and is 5 (five) years.

2- The entire product, including all parts, is in the scope of the warranty.

3- In case that the consumer uses the free repair right, in case that the product:
- is out of order again during the warranty period,
- The maximum time required for repair is exceeded,
- It is determined with a report by the authorized service station, seller, producer or importer that the repair is not possible; the consumer may request from the seller to refund the price of the product, to have discount at the rate of the defect or to replace the product with an interchangeable one without defect if it is possible. The seller may not reject the request of the consumer. The seller, producer and importer are responsible if this request isn't fulfilled.

4- The consumer may apply to the consumer arbitration committee or consumer courts in the place where he/she residents or the consumer action was made for the discrepancies which may occur related with using the rights arisen from the warranty.

5- Die Reparaturfrist für das Produkt beträgt 20 Tage. Diese Frist beginnt innerhalb der Garantiefrist am Tag an dem die Störung des Produktes der autorisierten Servicestelle oder dem Verkäufer mitgeteilt wurde, außerhalb der Garantiefrist beginnt die Frist mit der Übergabe des Produktes an die autorisierte Servicestelle. Falls die Störung des Produktes nicht innerhalb von 10 Werktagen behebt wird muss der Hersteller oder der Importeur, bis die Reparatur vervollständigt ist, ein anderes Produkt mit ähnlichen Eigenschaften dem Verbraucher zur Verfügung stellen. Falls das Produkt innerhalb der Garantiefrist Mängel aufweist, wird die Reparaturfrist der Garantiefrist zugefügt.

6- Falls das Produkt nicht entsprechend der Anleitungen in der Gebrauchsanweisung benutzt wurde, sind die daraus entstehenden Schäden nicht im Garantiefumfang enthalten.

FÄLLE DIE NICHT IM GARANTIEUMFANG ENTHALTEN SIND

1- Schäden, aufgrund von Benutzung, die nicht den Anleitungen im technischem Katalog, der Montage und der Gebrauchsanleitung entspricht.

2- Störungen und Schäden, die aufgrund falscher Montage, Instandhaltung und Demontage durch nicht autorisierte Personen zu Stande kommen.

3- Falls Hilfsmaterialien, die mit dem Produkt geliefert werden oder in der Montageanleitung empfohlen werden, nicht benutzt werden.

4- Oberflächliche Schäden und andere Schäden, die nach Lieferung des Produktes an den Kunden während des Transportes entstehen, oder wegen zu langer Wartezeit auf der Baustelle oder wegen unangemessener Lagerbedingungen zu Stande kommen.

5- Deformationen am Produkt, die während der Renovierungsarbeiten im Nutzungsbereich entstehen.

6- Falls bei den Produkten während der Reinigungs- und Instandhaltungsarbeiten seitens des Kunden die Vorschriften in der Montageanleitung und Gebrauchsanleitung nicht eingehalten.

7- Schäden, die wegen Nichtverwendung von Originalen Vitra Ersatzteilen entstehen, Schäden aufgrund von Ergänzungen und Anpassungen am Produkt, die ohne die Zustimmung von Vitra durchgeführt werden.

8- Defekte, die durch nicht standardmäßigen Bedingungen (Sand, Kies, Partikel usw. aus Installationen) der allgemeinen Wasserversorgung verursacht werden. Schäden, die aufgrund Probleme in Rohrleitungen und Installationen oder durch Verkalkung verursacht werden.

9- Schäden aufgrund Nicht-Standardmäßigem Heißwasser im System, Schäden aufgrund von Frost und Vereisung.

10- Schäden während der Nutzung der Handbrause, die auf ruckartiges Ziehen und extremes Knicken zurückzuführen sind.

11- Sämtliche Mängel, die aufgrund falscher Benutzung des Kunden zu Stande kommen und hier nicht aufgelistet sind (einschließlich der Benutzung des Produktes außerhalb seiner Funktion).

12- Falls kein Garantieschein oder keine Rechnung vorgewiesen wird, welche nachweist dass das Produkt sich innerhalb des Garantiefumfangs befindet.

EMPFEHLUNGEN FÜR DIE BENUTZUNG UND PFLEGE

- 1- Das Produkt darf nicht außerhalb seiner Funktionen benutzt werden. Zum Beispiel sich an Papierhaltern festhalten, und ähnliches
- 2- Bei extremer Verschmutzung verwenden sie keine Materialien, welche die Beschichtung des Produktes schädigen können wie zum Beispiel Salzsäure, ähnliche Säure enthaltene Flüssigkeiten, Staubreiniger und Scheuermittel Reinigungsschwamm und ähnliche harte Materialien. Reinigen sie die Produkte nur mit Seifenwasser und einem weichen Tuch, und trocknen sie danach das Produkt
- 3- Für unsere Handbrausen und Duschbrausen mit Anti-Kalk Kartusche brauchen sie für die Reinigung von Kalk keinen besonderen Reinigungsvorgang durchzuführen. Bei Handbrausen mit Kalklöser genügt es die Wasserstrahlknoppen mit der Hand zu reinigen. Bei Handbrausen und Duschbrausen, die keinen Kalklöser besitzen oder leicht zu säubern sind, können Verstopfungen durch Kalkablagerungen durch regelmäßige Reinigung verhindert werden; Kalkablagerungen müssen verhindert werden.
- 4- Falls der Brauseschlauch extrem geknickt und verknickt wird, kann das Produkt geschädigt werden. Der Brauseschlauch darf nicht ruckartig und / oder extrem gezogen werden.
- 5- Achten sie auf die Reinigung. Für die Reinigung von Ablagerungen und ähnlichem Schmutz im Filter genügt es, wenn sie diese mit Wasser abspülen. Falls auf der Dichtung mit Filter Kalkablagerungen vorhanden sind lassen sie die Dichtung im warmen Wasser mit Essig warten und spülen sie es mit Wasser ab.
- 6- Reste von flüssigen Seifen, Duschgel, Shampoos und Badeschaum auf dem Produkt müssen mit sauberem Wasser gründlich gereinigt werden.

GARANTIE BEDINGUNGEN

- 1- Die Garantiefrist beginnt ab dem Datum der Lieferung des Produktes und dauert 5 (fünf) Jahre.
- 2- Inklusive aller Produktteile, befindet sich das ganze Produkt im Umfang der Garantie
- 3- Im Fall, dass der Verbraucher das Recht auf kostenlose Reparatur benutzt, kann falls das Produkt:
 - innerhalb der Garantiefrist erneut eine Störung aufweist,
 - falls die maximale Reparaturfrist überschritten wird,
 - falls der autorisierte Service, Verkäufer, Hersteller oder Importeur durch einen Bericht feststellt, dass der Schaden nicht repariert werden kann; kann der Verbraucher vom Verkäufer die Rückerstattung des Produktpreises, Preisrabatt im Verhältnis zum Mangel oder wenn möglich den Ersatz des Produktes mit einem mangellosen Produkt fordern. Der Verkäufer kann die Forderung des Verbrauchers nicht ablehnen. Falls diese Forderung nicht erfüllt wird haften Verkäufer, Hersteller und Importeur gemeinsam.
- 4- Der Verbraucher kann sich bei eventuellen Streitigkeiten in Bezug auf Nutzung seiner Garantierechte in seinem Wohnort oder im Ort, wo die Verbraucher Abwicklungen durchgeführt wurden, an das Verbraucher Schiedsrat oder an das Verbrauchergeschicht wenden.

5- The repair period of the product is 20 working days. This period starts on the date of notifying the defect related with the product to the authorized service station or seller or, if it is outside the guarantee period, as of the date of delivering the product to the authorized service station. In case that the defect of the product can't be remedied within 10 business days, the producer or importer has to allocate another product having the similar properties for the usage of the customer until the repair of the product is completed. In case that the product is out of order during the warranty period, the time passed during repair is added to the warranty period.

6- The defects arisen from that the product is used on the contrary to the issues included in the user's manual are out of the scope of the warranty.

SUBJECTS OUT OF THE SCOPE OF THE WARRANTY

- 1- The defects arisen because the product is used on the contrary to the subjects included in the technical catalogue, assembly and users' manual.
- 2- The defects and flaws arisen because of the wrong assembly, maintenance, repair, and dismounting made by unauthorized people.
- 3- Not using the accessories given together with the product or recommended in the assembly guides when assembling the product.
- 4- The surface errors and other damages occurred for that the product is kept in the construction place, during transportation for a long time and the storage conditions are not followed after it is delivered to the customer.
- 5- The deformations which may occur in the products during modifications to be made in the usage area.
- 6- Not following the rules stated in the assembly and users' manual for the cleaning and maintenance works of the products, made by the customer.
- 7- The defects arisen because the original Vitra spare parts are not used and making addition or adaptation to the products without knowledge and approval of Vitra.
- 8- Breakdowns caused by the out - of - standard conditions from the general water network (sand, gravels and particles etc. coming from the installation and damaging the product. Problems caused by piping and installation or damages caused by calcification.
- 9- The damages occurred due to giving hot water out of the standard to the system, freezing and icing.
- 10- The damages in the hand spray spirals which may occur due to sudden push, excessive twisting or bending during usage.
- 11- The defects arisen from all kinds of wrong usages by the customer even if not stated here (including the usages other than the function of the product).
- 12- Not presenting the approved warranty certificate indicating the product is in the warranty period or the invoice.



DUSCH SETS GEBRAUCHSANLEITUNG GARANTIESCHEIN

ALLE MODELLE

Sehr geehrter Kunde,

Vielen Dank, dass Sie sich für ein Vitra Produkt entschieden haben. Wir bitten Sie dringend diese Anleitung vor Montage Ihres Produktes aufmerksam durchzulesen und als Bezugsquelle, welches in der Zukunft benötigt werden kann, aufzubewahren.

1- Damit wir bei Problemen, die während der Montage und Benutzung zu Störenden kommen, schnell hilfreich sein können und damit Ihre Rechte nicht verloren gehen müssen Sie den "Garantieschein" des Produktes von unserem Verkäufer bestätigen lassen.

2- Falls für Montage, Wartung und Instandhaltung ein Service benötigt wird;

- Können Sie die Service Kontakte in Ihrer Region durch unseren autorisierten Verkäufer, über die Webseite oder durch die kostenlose Hotline (0 850 311 70 70) erfahren. Einige autorisierte Service Stellen können mit der Zeit geschlossen werden. Sie können die genauen Kontaktinformationen über unsere Webseite www.vitra.com.tr erfahren, welche ständig aktualisiert wird.

- Personen oder Institutionen die nicht als autorisierter Vitra Service arbeiten sondern als privater Service ihre Dienste anbieten, sind nicht berechtigt "Kostenlose Montage" durchzuführen oder, "im Garantiefumfang Schäden zu beheben", auch wenn Sie diesbezüglich geschult wurden.

- Falls Sie den Verdacht haben, dass der Service nicht für Vitra autorisiert ist, fordern Sie vom Service Techniker seinen Personalausweis vorzuzeigen.

- Nach Ende der Dienstleistung ist der Techniker verpflichtet das "Dienstleistungsformular" vollständig zu füllen, dieses von Ihnen unterschreiben zu lassen und Ihnen eine Kopie auszuhändigen. Bitte bewahren Sie die Kopie des "Dienstleistungsformulars" auf.

ALLGEMEINE PRODUKTMERKMALE

Unsere Produkte werden entsprechen den TS EN 1112 und TS EN 1113 Standards hergestellt und sind gegen Herstellerfehler 5 Jahre unter der Garantie von Vitra.

Unsere Produkte erfüllen die Anforderungen der Normen. Um ein Höchstmaß an Produktleistung zu verwenden, empfehlen wir die in der folgenden Tabelle angegebenen Einsatzbedingungen.

Duschköpfe, Handbrausen und Handbrause empfohlenen Betriebsbedingungen für Spiral.

BEDINGUNGEN	EMPFOHLENE GRENZWERTE ZUR ORDNUNGSGEMÄßEN VERWENDUNG
Dynamischer Druck (Flow)	Min. 1 bar - Max. 3 bar
Temperatur	Max. 42° C

WÄHREND UND VOR DER MONTAGE ZU BEACHTENDE ANGELEGENHEITEN

1- Sie können Ihr Produkt nur am effektivsten benutzen, wenn die Montage entsprechend der Standards und den Anleitungen der Montageanleitungen durchgeführt wird

2- Damit Ihre Produkte einwandfrei funktionieren und der Montagedienst garantiert wird, empfehlen wir die Montage des Produktes von einem autorisierten Vitra Service durchführen zu lassen.

3- Unsere Produkte wurden für den Gebrauch im Gebäude entwickelt. Wegen Frost können bei den Produkten bleibende Schäden und Verformungen zu Störenden kommen. Schäden aufgrund von heißem Wasser und Frost sind nicht im Garantiefumfang enthalten

4- Falls für Schäden außerhalb des Garantiefumfangs ein Ersatzteil benötigt wird, empfehlen wir dringend damit die Leistung Ihres Produktes sich nicht vermindert, originale Vitra Ersatzteile zu benutzen.

5- Bei Neubauten müssen vor Montage der Handbrausen und Duschköpfen an die sanitären Anlagen, sämtlicher Schmutz in den Rohren und Verbindungselementen mit Wasser gereinigt werden

6- Unsere Produkte müssen wie in den Abbildungen dargestellt montiert werden. Bei der Montage der Handbrause, Duschköpfe und dem Verschiebeset verfolgen Sie bitte die entsprechende Reihe Ihres Produktes.

ZU BEACHTENDE ANGELEGENHEITEN WÄHREND DEM TRANSPORT UND DER LAGERUNG

1- Die Produkte müssen während des Transportes und der Lagerung ausreichend gegen Stöße geschützt werden. Falls die Produkte vor der Montage gelagert werden, müssen geschlossene Lagerbereiche erstellt werden in denen die Umgebungstemperatur nicht unter 15°C liegt.

2- Verpackte Produkte müssen vor Situationen, die das Produkt oder dessen Verpackung schädigen können wie zum Beispiel Regen, Wasser, Feuchtigkeit, Staub und Feuer geschützt werden.

3- Die Produkte dürfen nicht extrem aufeinander gestapelt werden und die Verpackungen der Produkte dürfen nicht beschädigt werden. Es müssen Maßnahmen gegen Umsturz und Umkippen genommen werden.